

15 Jahre
forum

Union Werkzeug-
Handel
Leistung • Technik • Service

Unsere Marke für professionelle
Anwender

1 Aktion gültig bis 31.08.2020



Mit der Entwicklung der Marke FORUM, haben wir vor 15 Jahren den Wunsch vieler Kunden aus Industrie und Handwerk erfüllt. Die hochwertigen Werkzeuge und Betriebseinrichtungen in Profi-Qualität, mit perfektem Lieferservice und mit höchst attraktiver Preisgestaltung, wurden sehr schnell von den professionellen Anwendern akzeptiert. Rund 9.000 Produkte tragen inzwischen ein FORUM Logo. Sich auf den Lorbeeren auszuruhen, ist nicht unser Ding. Deshalb arbeiten wir stetig an unseren Produkten, um sie noch besser zu machen. Beispiele gefällig?



FORUM Steckschlüssel-
Garnituren finden Sie auf
Seite 12.

Spiralbohrer-Satz

- Dampfbehandelt
- Rollgewalzt

Lieferung: In Metallkassette.



11,30 €

ab 8,90 €



Bestell-Nr.	Ø h8	Anzahl Bohrer	jeweils steigend	Preis	
42 1070 7030	1-10 mm	19 Stück	0,5 mm	11,30 €	8,90 €
42 1070 7040	1-13 mm	25 Stück	0,5 mm	22,50 €	17,70 €

Spiralbohrer-Satz

- Profilgeschliffen

Lieferung: In Kunststoffkassette.



ab 13,20 €



Bestell-Nr.	Ø h8	Anzahl Bohrer	jeweils steigend	Preis	
42 1051 8500	1-10 mm	19 Stück	0,5 mm	13,20 €	
42 1051 8510	1-13 mm	25 Stück	0,5 mm	24,30 €	

Spiralbohrer-Satz

- HSS-Co5
- Profilgeschliffen

Lieferung: In Kunststoffkassette.



ab 63,00 €

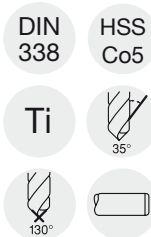

Bestell-Nr.	Ø h8	Anzahl Bohrer	jeweils steigend	Preis	
42 1070 5106	1-10 mm	19 Stück	0,5 mm	63,00 €	
42 1070 5109	1-10,5 mm	24 Stück	0,5 mm + K.B.*	99,20 €	
42 1070 5112	1-13 mm	25 Stück	0,5 mm	139,20 €	

* Mit Zwischengrößen für Gewindekernlöcher: je 1 Stück Ø 3,3; 4,2; 6,8; 10,2 mm.

Spiralbohrer-Satz, 170-teilig

- Dampfbehandelt
- Rollgewalzt
- Je 10 Stück Ø 1-8 mm und je 5 Stück Ø 8,5-10 mm, steigend um 0,5 mm

Lieferung: Im Metallkoffer.



72,40 €

57,00 €

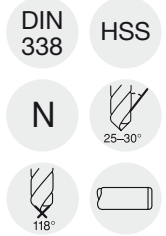

Bestell-Nr. 42 1070 7050

Spiralbohrer-Satz, TiN-Tip

- TiN-Tip (kopfbeschichtet)
- Profilgeschliffen

Lieferung: In Metallkassette.



58,40 €

ab 44,00 €

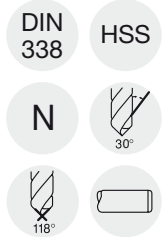

Bestell-Nr.	Ø h8	Anzahl Bohrer	jeweils steigend	Preis	
42 1051 7500	1-10 mm	19 Stück	0,5 mm	58,40 €	44,00 €
42 1051 7520	1-10,5 mm	24 Stück	0,5 mm + K.B.*	86,40 €	65,00 €
42 1051 7510	1-13 mm	25 Stück	0,5 mm	110,50 €	83,00 €

* Mit Zwischengrößen für Gewindelöcher: je 1 Stück Ø 3,3; 4,2; 6,8; 10,2 mm.



77,90 €

ab 59,00 €

Kegelsenker-Satz 90°, 6-teilig

- Axial und radial hinterschleifen
- Für die meistgebräuchlichen Werkstoffe
- Ø 6,3; 8,3; 10,4; 12,4; 16,5; 20,5 mm

Lieferung: In Kunststoffrandbox.

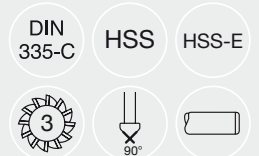

Bestell-Nr.	Ausführung	Preis	
42 1221 1100	HSS	77,90 €	59,00 €
42 1221 5100	HSS-E	104,50 €	79,00 €

Flachsenker-Satz, 6-teilig

- Gütegrad Mittel
- Spiralgenutet
- Für Durchgangsloch
- M3; M4; M5; M6; M8; M10

Lieferung:
In Kunststoffkassette.

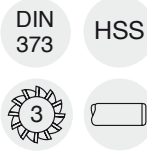

~~100,00 €~~
79,00 €



1/78

Bestell-Nr. 42 1240 5100

Maschinengewinde- bohrer-Satz, 7-teilig

- Form B mit Schälanschnitt (3,5–5 Gang)
- Für Durchgangsloch
- Für Stahl und NE-Metalle
- M3; M4; M5; M6; M8; M10; M12

Lieferung:
In Kunststoffkassette.

77,00 €

1/117

Bestell-Nr. 42 1440 4140



Maschinengewinde- bohrer-Satz INOX, 14-teilig

- Dampfbehandelt
- Form B (3,5–5 Gang)
- Für Durchgangsloch
- M3; M4; M5; M6; M8; M10; M12
- Mit Kernlochbohrer HSS-E, DIN 338, blank, Typ VA, 135° Spitzenwinkel, Ø 2,5; 3,3; 4,2; 5,0; 6,8; 8,5; 10,2 mm

Lieferung:
In Kunststoffkassette.

126,00 €

1/118

Bestell-Nr. 42 1440 4353



Gewindeschneidwerkzeug-Satz

- Inhalt:
- Handgewindebohrer-Satz DIN 352
 - Schneideisen DIN EN 22568
 - Schneideisenhalter DIN 225
 - Windeisen, verstellbar
 - Schraubendreher 4,5 mm
 - Gewindeschablone, metrisch

Lieferung: In Metallkassette.

~~122,00 €~~
ab 94,00 €

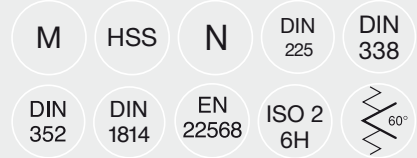

1/120



42 1445 3070

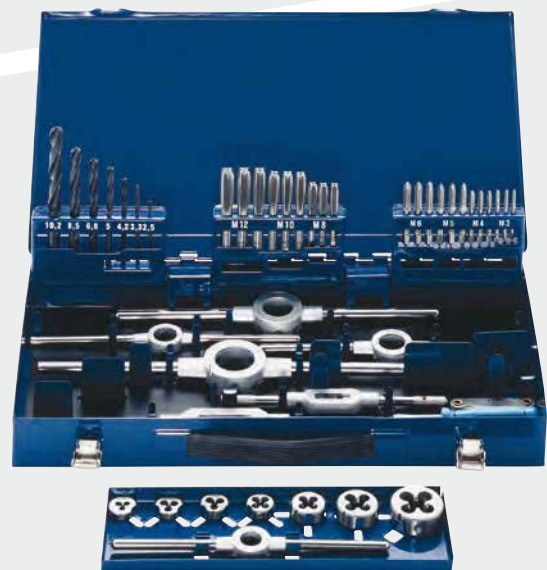

42 1445 3080

Bestell-Nr.	Größe	Anzahl	Preis
42 1445 3070	M3–M20	52-teilig	266,00 € 195,00 €
42 1445 3080	M3–M12*	42-teilig	122,00 € 94,00 €

* M3–M12 inkl. HSS-Kernloch-Spiralbohrer DIN 338 RN.

Gewindeschneidwerkzeug-Satz, 53-teilig, M3–M12

Inhalt:

- Handgewindebohrer-Satz DIN 352
- Kernloch-Spiralbohrer DIN 338 RN
- Schneideisen DIN EN 22568
- Schneideisenhalter DIN 225
- Verstellbares Windeisen DIN 1814
- Schneideisenführungen
- Werkzeughalter
- Handbuch Gewindeschneiden

Lieferung: Im Kunststoffkoffer.



152,50 €

115,00 €

Bestell-Nr. 42 1445 3090

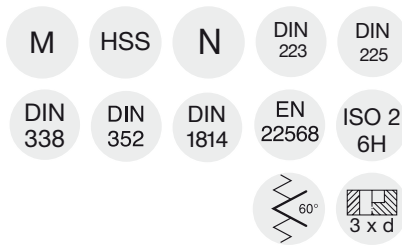

Schneideisen-Satz, 7-teilig

Erstmals gibt es von FORUM Schneideisen-Sätze in zwei Qualitäten. Das ist die konsequente Fortführung im Gewindebearbeitungsprogramm.

- Geschlossene, vorgeschlitzte Form
- M3; M4; M5; M6; M8; M10; M12

Lieferung: In Kunststoffkassette.

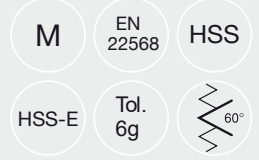

ab 114,00 €

Bestell-Nr.	Ausführung	Beschichtung	Preis
42 1460 1100	HSS	Blank	114,00 €
42 1460 3100	HSS-E	Nitriert	198,00 €

Schnellspanbohrfutter, schwere Industrierausführung

- Kegelaufnahme
- Schlüsselloses Dreibackenbohrfutter
- Selbstspannend
- Für stationäre Bohrmaschinen

58,00 €



Bestell-Nr.	Spannbereich	Aufnahme	Außen-Ø	Preis
42 1632 1015	1–13 mm	B 16	50 mm	58,00 €
42 1632 1020	3–16 mm	B 16	55 mm	58,00 €
42 1632 1025	3–16 mm	B 18	55 mm	58,00 €

Präzisions-Bohrmaschinenschraubstock

- Körper aus Spezialguss GG 25
- Prismenbacken aus Vergütungsstahl (90°/120°)
- Auflageflächen zum Spannen flacher Werkstücke

ab 104,00 €

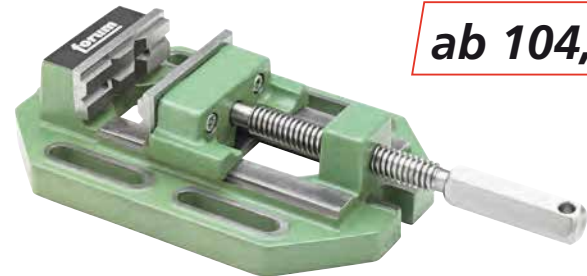

Bestell-Nr.	Backenbreite	Spannweite	Gewicht	Preis
42 1710 3010	80 mm	70 mm	4 kg	104,00 €
42 1710 3013	100 mm	110 mm	9 kg	175,00 €
42 1710 3016	125 mm	130 mm	15 kg	264,00 €
42 1710 3019	160 mm	225 mm	29 kg	443,00 €

VHM-Schaftfräser-Satz, 6-teilig

- TiAlN-beschichtet
- Für die universelle Bearbeitung sowie zum Nutenfräsen geeignet
- Sehr stabile Ausführung, Frästiefe max. 1 x D
- Ø 4; 5; 6; 8; 10; 12 mm



172,00 €

Bestell-Nr.	Drallwinkel	Preis
42 1535 4100	30 °	235,50 172,00 €
42 1535 9060	45 °	232,50 172,00 €

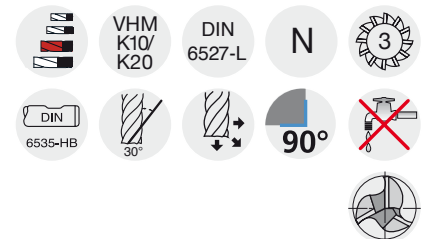

Taschenmessschieber

- Skala und Nonius matt verchromt
- Rückseite mit Gewindetabelle
- Messbereich 150 mm
- Ablesung 0,05 mm



42 5510 1010

ab 16,90 €

Bestell-Nr.	Ausführung	Tiefenmaß	Preis
42 5510 1010	mit Momentfeststellung	eckig	16,90 €
42 5510 1013	mit Feststellschraube	eckig	16,90 €
42 5510 1070	mit Momentfeststellung	rund	23,90 €
42 5510 1073	mit Feststellschraube	rund	23,90 €

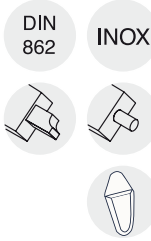

Digital-Taschenmessschieber, IP54

- Glas-Maßstab
- ABS/INC-Messsystem
- Ziffernhöhe der LCD-Anzeige 9 mm
- Staub- und Spritzwassergeschützt nach IP54
- Ablesung 0,01 mm



ab 79,00 €



Bestell-Nr.	Messbereich	Preis
42 5510 3170	150 mm	79,00 €
42 5510 3173	200 mm	103,00 €
42 5510 3176	300 mm	147,00 €

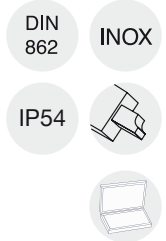

Bügelmessschrauben-Satz, 4-teilig

- Ablese Teile matt verchromt
- Messflächen HM-bestückt
- Messkraftregelung durch Gefühlsratsche
- Mit Einstellschlüssel und Einstellmaß
- 0–25; 25–50; 50–75; 75–100 mm



139,00 €

99,00 €

Bestell-Nr. 42 5290 2050



Präzisions-Messuhr

- Gehäuse aus Metall, matt verchromt
- Mit verstellbaren Toleranzmarken
- Außen-Ø 58 mm
- Ablesung 0,01 mm
- Messbereich 10 mm



17,80 €



Bestell-Nr. 42 5370 1010

Universalwinkelmesser-Satz

- Mit Ableselupe
- Aus rostfreiem Stahl, fein poliert
- Einstellung der Skalenscheibe 4 x 90°
- Nonius-Ablesung 1/12° = 5 Winkelminuten
- Mit 3 auswechselbaren Messschienen 150, 200 und 300 mm

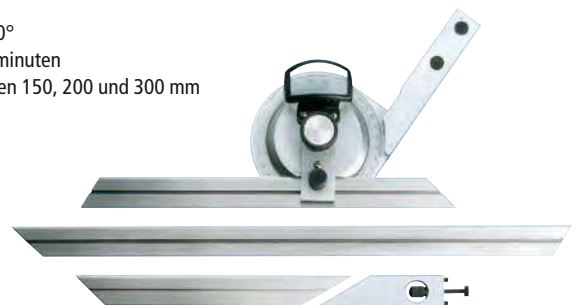

77,60 €

49,00 €



Bestell-Nr. 42 5032 0110



Bandmaße

FORUM Bandmaße haben generell breitere Bänder als die üblichen Bandmaße, was den Bändern eine deutlich höhere Formstabilität verleiht. Außerdem lassen sich die Werte dadurch wesentlich besser ablesen. Die Gehäuse der Bandmaße sind ergonomisch geformt und aus einem 2-Komponenten-Material gefertigt. Durch die zweite Komponente, eine Gummieinlage, liegen die Bandmaße deutlich angenehmer in der Hand und bieten einen guten Grip.



Taschenbandmaß

- Stoß- und schlagfestes Kunststoffgehäuse
- Nylonbeschichtet
- Doppelhaken bei 5 und 8 m, einseitiger Haken bei 3 m

Bestell-Nr.	Länge	Bandbreite	Preis
42 5570 3240	3 m	16 mm	3,95 €
42 5570 3243	5 m	19 mm	5,90 €
42 5570 3246	8 m	25 mm	10,70 €



ab 3,95 €



EG II



Holz-Gliedermaßstab mit Winkelteilung

- Gelenkfedern aus standfestem Kunststoff, durchgenietet
- Länge 2 m
- Breite 16 mm
- 10 Glieder, Stärke 3 mm



3,34 €
2,35 €



EG III



Kunststoff-Gliedermaßstab

- Aus glasfaserverstärktem ABS-Kunststoff
- Gelenkfedern aus Metall, durchgenietet
- Länge 2 m
- Breite 16 mm
- 10 Glieder, Stärke 3,2 mm



5,50 €
3,90 €



EG III

Bestell-Nr. 42 5540 1010

Bestell-Nr. 42 5540 1023



Leichtmetall-Wasserwaage

- Aus besonders korrosionsbeständiger Leichtmetall-Legierung
- Schlagfeste Pulverbeschichtung
- Libellen aus Acrylglas
- Messgenauigkeit in Normallage $\pm 0,5$ mm/m



8,95 €
ab 6,95 €

Bestell-Nr.	Länge	Preis	
42 5630 7010	30 cm	8,95 €	6,95 €
42 5630 7013	40 cm	9,80 €	7,70 €
42 5630 7016	50 cm	10,50 €	8,30 €
42 5630 7019	60 cm	11,40 €	8,90 €
42 5630 7022	80 cm	13,10 €	10,30 €
42 5630 7025	100 cm	14,75 €	11,60 €



Digital-Multimeter

- Zum Prüfen von Gleich- und Wechselspannung sowie für die Strom- und Widerstandsmessung, Durchgangs- und Diodenprüfung
- Spannung 2 V–600 V/1 mV AC/DC
- Widerstand 2 kOhm–2 MOhm
- Gleich- und Wechselstrom 200 mA, 10 A
- Temperaturmessung –40 °C bis +400 °C
- Mit Silikon-Messleitung, Schutzholster und 1 Block-Batterie 9 V



8/83

Bestell-Nr. 42 4360 7010

68,00 €



IP40



Infrarot-Thermometer

- Messbereich –50 °C bis +550 °C
- Laserpunkt zuschaltbar
- Displaybeleuchtung
- Schnelle Ansprechzeit < 1 Sek.
- Data-Hold-Funktion, Auto-Power-Off, Min./Max.-Wertanzeige, °C/°F
- Messoptik 12:1
- Mit 2 Batterien 1,5 V AAA LR03 und Tasche



8/78

Bestell-Nr. 42 4360 7100

69,10 €

54,00 €

Spannungstester

- Optische Anzeige und Vibrationsalarm
- Mit LED-Taschenlampenfunktion
- Überprüfung von defekten Schaltern, Steckdosen, Niedervoltlichtsystemen und Lichterketten
- Erkennt spannungsführende Kabel in Verteilerdosen
- Spannungsbereich 12–1000 V/AC
- Mit 2 Batterien 1,5 V AAA LR03

19,90 €



8/79

Bestell-Nr. 42 4360 7020



15 Jahre
forum

Erfolgsmessung

Qualität ist für Kunden der beste Grund wiederzukommen. Deshalb ist FORUM bei unseren Stammkunden so beliebt. Wir wollten es aber noch genauer wissen und haben durch eine Online-Befragung weitere Erkenntnisse gewonnen. Im Vergleich zu oftmals deutlich teureren Herstellermarken beurteilen Anwender FORUM sehr positiv.

Wie beurteilen Sie FORUM Werkzeuge?

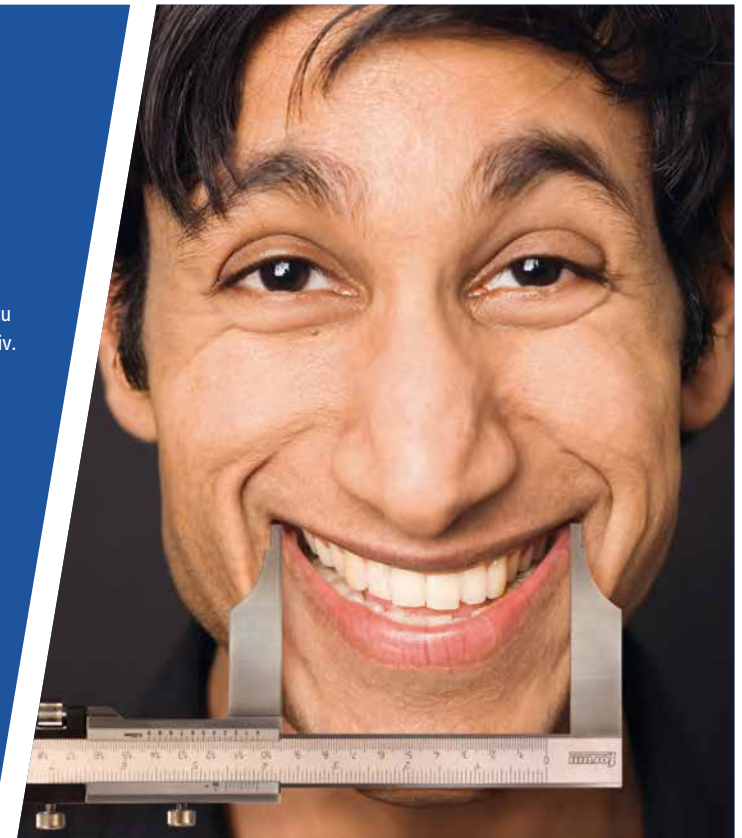
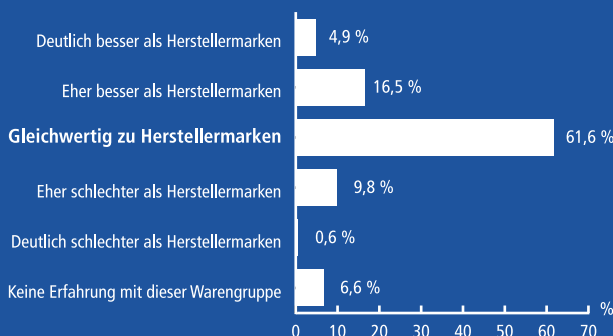

Qualität macht glücklich!

Frässtifte

Höchste Qualität zu einem sehr guten Preis-Leistungs-Verhältnis. Damit trumpfen die FORUM Frässtifte nun schon seit über 10 Jahren auf. Zum FORUM Sortiment gehören die gängigsten Formen und Abmessungen. Das gesamte Sortiment finden Sie auch in unserem Katalog.



HM-Frässtift Spitzkegelform SKM

- Universelle Zahnung
- Hoher Materialabtrag
- Für NE-Metalle, Stahl und Gusseisen

ab 11,90 €



Bestell-Nr.	Form	Kopf-Ø	Kopflänge	Winkel α	Schaft-Ø	Preis
42 1520 0150	SKM 0618	6 mm	18 mm	18 °	6 mm	11,90 €
42 1520 0153	SKM 1020	10 mm	20 mm	28 °	6 mm	14,40 €
42 1520 0156	SKM 1225	12 mm	25 mm	26 °	6 mm	19,40 €



HM-Frässtift Rundbogenform RBF

- Universelle Zahnung
- Hoher Materialabtrag
- Für NE-Metalle, Stahl und Gusseisen

ab 13,00 €



Bestell-Nr.	Form	Kopf-Ø	Kopflänge	Schaft-Ø	Preis
42 1520 0177	RBF 0618	6 mm	18 mm	6 mm	13,00 €
42 1520 0180	RBF 0820	8 mm	20 mm	6 mm	14,40 €
42 1520 0183	RBF 1020	10 mm	20 mm	6 mm	17,30 €
42 1520 0186	RBF 1225	12 mm	25 mm	6 mm	21,00 €



HM-Frässtift-Satz, 10-teilig

- Universelle Zahnung
- Schaft-Ø 6 mm
- Hoher Materialabtrag
- Für NE-Metalle, Stahl und Gusseisen

Lieferung: In Kunststoffbox mit Schaumstoffeinlage.

Bestell-Nr. 42 1520 0207



177,00 €

118,00 €

Inhalt:

- 2 Frässtifte Zylinderform ZYA 0820, ZYA 1020
- 2 Frässtifte Kugelzylinderform WRC 0820, WRC 1020
- 2 Frässtifte Kugelform KUD 0807, KUD 1009
- 2 Frässtifte Spitzbogenform SPG 1020, SPG 1225
- 1 Frässtift Rundkegelform KEL 1020
- 1 Frässtift Rundbogenform RBF 1020



Werkstattfeilen-Satz

- Ergonomie-Feilenheft

Inhalt:

- 4 Werkstattfeilen: flachstumpf, 3-kant, rund, halbrund
- 1 Holzraspel halbrund

35,60 €

ab 28,00 €

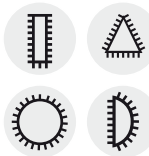

Bestell-Nr.	Anzahl	Länge	Hieb	Preis
42 3030 5600	5-teilig	200 mm	2	35,60 € 28,00 €
42 3030 5603	5-teilig	250 mm	2	45,90 € 36,40 €



Rundbürste, gezopft

- Gehärteter Stahldraht
- Zum Entgraten, Entlacken, Entrosten, Entschlacken, Entzundern und Reinigen

7,00 €

ab 5,60 €



Bestell-Nr.	Bürsten-Ø	Drahtstärke	Arbeitsbreite	max. Drehzahl	Preis
42 3670 3010	115 mm	0,50 mm	12 mm	12500 min ⁻¹	7,00 € 5,60 €
42 3670 3013	125 mm	0,50 mm	13 mm	12500 min ⁻¹	8,15 € 6,50 €
42 3670 3016	178 mm	0,50 mm	13 mm	12000 min ⁻¹	13,45 € 10,70 €

Trenn- und Schruppscheiben

Ein ausgereiftes und sehr zuverlässiges Sortiment – und das für alle gängigen Anwendungen. Dafür stehen die FORUM Trenn- und Schruppscheiben vom ersten Katalog an. Die hohen Anforderungen der Nutzer haben die Produkte immer erfüllt, denn sie wurden stetig weiterentwickelt, dem Markt angepasst und erweitert. Der neue Katalog beinhaltet nun auch zusätzlich das neue Aufnahmesystem für X-LOCK-Winkelschleifer.



Trennscheibe für die Stahlbearbeitung

- Schneller Schnitt und gute Standzeit
- Geringe Gratbildung
- Für die Bearbeitung von dünnwandigen Blechen und Profilen

0,94 €
ab 0,69 €



Bestell-Nr.	Ø x Stärke	Ausführung	max. Drehzahl	Preis
42 3330 3153	125 x 1 mm	gerade	12200 min ⁻¹	0,94 € 0,69 €
42 3330 3103	125 x 1,6 mm	gerade	12200 min ⁻¹	1,02 € 0,74 €



NEU

X-LOCK-Trennscheibe für die Stahl- und Edelstahlbearbeitung

- Hohe Trennleistung und sehr hohe Standzeit
- X-LOCK-Aufnahme für komfortable und schnelle Werkzeugwechsel
- Zum Trennen von Blechen, Profilen und Vollmaterial sowie zum Erzeugen von Durchbrüchen in Stahl und Edelstahl

ab 1,20 €



Bestell-Nr.	Ø x Stärke	Ausführung	max. Drehzahl	Preis
42 3330 3500	125 x 1 mm	gerade	12200 min ⁻¹	1,20 €
42 3330 3503	125 x 1,6 mm	gerade	12200 min ⁻¹	1,25 €



Trennscheibe für die Edelstahlbearbeitung

- Hohe Schnittgeschwindigkeit und hohe Standzeit
- Geringe Gratbildung
- Für die Bearbeitung von dünnwandigen Blechen, Profilen und NE-Metallen

0,92 €
ab 0,67 €



Bestell-Nr.	Ø x Stärke	Ausführung	max. Drehzahl	Preis
42 3330 3300	115 x 1 mm	gerade	13300 min ⁻¹	0,92 € 0,67 €
42 3330 3306	125 x 1 mm	gerade	12200 min ⁻¹	0,94 € 0,69 €
42 3330 3350	125 x 1,6 mm	gerade	12200 min ⁻¹	1,06 € 0,80 €



NEU

X-LOCK-Schruppscheibe für die Stahlbearbeitung

- Hohe Schleifleistung und gute Standzeit
- X-LOCK-Aufnahme für komfortable und schnelle Werkzeugwechsel
- Für die Bearbeitung von Metall

ab 2,30 €



Bestell-Nr.	Ø x Stärke	Ausführung	max. Drehzahl	Preis
42 3360 4050	115 x 6 mm	gekröpft	13300 min ⁻¹	2,30 €
42 3360 4053	125 x 6 mm	gekröpft	12200 min ⁻¹	2,40 €



NEU

X-LOCK-Schruppscheibe für die Edelstahlbearbeitung

- Hohe Schleifleistung und gute Standzeit
- X-LOCK-Aufnahme für komfortable und schnelle Werkzeugwechsel
- Für die Bearbeitung von Edelstahl

ab 2,45 €



Bestell-Nr.	Ø x Stärke	Ausführung	max. Drehzahl	Preis
42 3360 4100	115 x 6 mm	gekröpft	13300 min ⁻¹	2,45 €
42 3360 4103	125 x 6 mm	gekröpft	12200 min ⁻¹	2,55 €



NEU

X-LOCK-Fächerschleifscheibe für die Stahl- und Edelstahlbearbeitung

- Zirkonkorund
- Glasgewebeteller
- X-LOCK-Aufnahme für komfortable und schnelle Werkzeugwechsel
- Für Flächenschliff auf Stahl und Edelstahl

3,50 €



Bestell-Nr.	Ø	Körnung	Ausführung	max. Drehzahl	Preis
42 3390 3600	125 mm	40	gerade	12200 min ⁻¹	3,50 €
42 3390 3603	125 mm	60	gerade	12200 min ⁻¹	3,50 €

2,64 €

1,90 €



forum
Professional Solutions

Fächerschleifscheibe für die Stahl- und Edelstahlbearbeitung

- Zirkonkorund
- Glasgewebeteller
- Für Flächenschliff und Schweißnähte auf Stahl und Edelstahl



Bestell-Nr.	Ø	Körnung	Ausführung	max. Drehzahl	Preis
42 3390 1022	125 mm	40	gewölbt	12200 min ⁻¹	2,64 € 1,90 €
42 3390 1025	125 mm	60	gewölbt	12200 min ⁻¹	2,64 € 1,90 €
42 3390 1028	125 mm	80	gewölbt	12200 min ⁻¹	2,64 € 1,90 €
42 3390 1031	125 mm	120	gewölbt	12200 min ⁻¹	2,64 € 1,90 €

forum
Professional Solutions

Vlieskompaktscheibe

- Schleifvlies und Schleifmittel mit speziellem Kornbindemittelaufbau
- Materialabtrag und Finish in einem Arbeitsgang
- Feinstschleifen zur Vorbereitung zum Polieren

ab 14,90 €



Bestell-Nr.	Ø	Feinheitsgrad	max. Drehzahl	Preis
42 3091 0010	115 mm	mittel weich	11000 min ⁻¹	14,90 €
42 3091 0013	115 mm	mittel hart	11000 min ⁻¹	17,70 €

forum
Professional Solutions

Grobreinigungsscheibe

- Grobes, robustes Faservlies
- Zum Entfernen von Rost, Korrosion, Beschichtungen und Anlauffarben
- Zum Reinigen von Metalloberflächen und Schweißnähten
- Durchmesser 115 mm



5,20 €

4,10 €

Bestell-Nr. 42 3090 7310



forum
Professional Solutions

Grobreinigungsscheibe

- Kunstharzgebundenes Schleifkorn
- Flexible Struktur passt sich den Konturen der Oberfläche an
- Reinigen von Schweißnähten
- Entfernen von Rost, Korrosionsrückständen, Zunder, Farben, Kleber, Anlauffarben etc.
- Durchmesser 100 mm, Bohrung 13 mm



3,50 €

Bestell-Nr. 42 3090 7330



forum
Professional Solutions

Grobreinigungsscheibe

- Keramikkorund
- Sehr schnelle und aggressive Reinigungsleistung, extrem lange Standzeit
- Reinigen von Schweißnähten, geeignet für Kantenschliff
- Entfernen von Rost, Korrosionsrückständen, hartnäckigem Zunder, Farben, Kleber, Anlauffarben etc.
- Durchmesser 115 mm



7,60 €

Bestell-Nr. 42 3090 7320



forum
Professional Solutions

Grobreinigungsscheibe

- Keramikkorund
- Sehr schnelle und aggressive Reinigungsleistung, extrem lange Standzeit
- Geeignet für den Kantenschliff
- Reinigen von Schweißnähten
- Entfernen von Rost, Korrosionsrückständen, Zunder, Farben, Kleber, Anlauffarben etc.
- Durchmesser 100 mm, Bohrung 13 mm



4,10 €

Bestell-Nr. 42 3090 7336



forum
Professional Solutions

Kehlnaht-Vlieskompaktscheibe

- Schleifvlies und Schleifmittel mit speziellem Kornbindemittelaufbau
- Materialabtrag und Finish in einem Arbeitsgang
- Reinigen und Einebnen von Kehlflächen
- Feinstschleifen zur Vorbereitung zum Polieren



14,95 €

ab 12,10 €



Bestell-Nr.	Ø	Feinheitsgrad	max. Drehzahl	Preis
42 3091 0050	125 mm	mittel weich	10000 min ⁻¹	14,95 € 12,10 €
42 3091 0053	125 mm	mittel hart	10000 min ⁻¹	15,95 € 12,90 €

forum
Professional Solutions

Aufspannbolzen für Grobreinigungsscheiben



ab 7,40 €



Bestell-Nr.	aufspannbare Scheiben	für Bohrungs-Ø	Schaft-Ø	Preis
42 3090 7340	1 Stück	13 mm	6 mm	7,40 €
42 3090 7343	2 Stück	13 mm	8 mm	10,20 €

Doppel-Maulschlüssel-Satz

- Chrom-Vanadium-Stahl
- DIN 3110, ISO 3318, ISO 1085, ISO 10102



17,80 €

ab 12,50 €



Bestell-Nr.	Anzahl	Inhalt	Preis	
42 4030 3350	8-teilig	6 x 7; 8 x 9; 10 x 11; 12 x 13; 14 x 15; 16 x 17; 18 x 19; 20 x 22 mm	17,80 €	12,50 €
42 4030 3359	12-teilig	6 x 7; 8 x 9; 10 x 11; 12 x 13; 14 x 15; 16 x 17; 18 x 19; 20 x 22; 21 x 23; 24 x 27; 25 x 28; 30 x 32 mm	42,90 €	29,00 €

Doppel-Ringschlüssel-Satz

- Chrom-Vanadium-Stahl
- DIN 838, ISO 3318, ISO 1085, ISO 10104



31,60 €

ab 22,20 €



Bestell-Nr.	Anzahl	Inhalt	Preis	
42 4030 9300	8-teilig	6 x 7; 8 x 9; 10 x 11; 12 x 13; 14 x 15; 16 x 17; 18 x 19; 20 x 22 mm	31,60 €	22,20 €
42 4030 9303	10-teilig	6 x 7; 8 x 9; 10 x 11; 12 x 13; 14 x 15; 16 x 17; 18 x 19; 20 x 22; 21 x 23; 24 x 27 mm	49,90 €	34,90 €
42 4030 9312	12-teilig	6 x 7; 8 x 9; 10 x 11; 12 x 13; 14 x 15; 16 x 17; 18 x 19; 20 x 22; 21 x 23; 24 x 27; 25 x 28; 30 x 32 mm	74,40 €	49,90 €

Maulschlüssel-Satz mit Ringratsche, 10-teilig

- Chrom-Vanadium-Stahl
- 72-fach verzahnt, Arbeitswinkel 5°
- Schlüsselweite 8–24 mm



117,50 €

ab 90,50 €



Bestell-Nr.	Ausführung	Preis	
42 4040 4110	Ratschenkopf gerade	117,50 €	90,50 €
42 4040 4510	Ratschenkopf 15° gewinkelt, umschaltbar	151,00 €	116,00 €

Quadro-Ringratschenschlüssel

- Chrom-Vanadium-Stahl
- 72-fach verzahnt, Arbeitswinkel 5°
- Schlüsselweite 10 x 13/17 x 19

Vorteil:
4 Schlüsselweiten in einem Schlüssel.
Die Drehmomente liegen über der
DIN 3110, ISO 3318.



23,10 €

16,90 €

Bestell-Nr. 42 4030 2051



Die neuen FORUM Steckschlüssel-Garnituren

Seit 2018 grundlegend überarbeitet.

Die FORUM Garnituren sind in ihrer Preisklasse nun Qualitätsführer!

- Besonders zäher und stabiler Qualitätsstahl C60
- Seidenmattes Finish für eine edle, blendarme Oberfläche
- Einsätze griffig kreuzgerändelt und gestempelt
- Knarren mit ergonomischem 2-Komponentengriff
- Robuster, 2-farbiger Kunststoffkasten mit Metallschließen
- Bestückungsschema im Deckel
- 2-farbige Schaumstoffeinlage, fehlende Werkzeuge auf einen Blick erkennen
- Vollständig abnehmbarer Deckel, ideal für den Einsatz in Schubladen



Steckschlüssel-Garnitur 1/4", 19-teilig

- Hebel-Umschaltknarre mit 72 Zähnen
- Schlüsselweite 4–14 mm

Bestell-Nr. 42 4060 5250

6,3 mm
1/4"



6,3 mm
1/4"



6/30

46,00 €

Steckschlüssel-Garnitur 1/4", 31-teilig

- Hebel-Umschaltknarre mit 72 Zähnen
- Schlüsselweite 4–14 mm

Bestell-Nr. 42 4060 5260

6,3 mm
1/4"



6,3 mm
1/4"



6/30

65,00 €

Steckschlüssel-Garnitur 1/4", 37-teilig

- Hebel-Umschaltknarre mit 72 Zähnen
- Schlüsselweite 4–14 mm

Bestell-Nr. 42 4060 5265

6,3 mm
1/4"



6/30

68,00 €

Steckschlüssel-Garnitur 1/2", 20-teilig

- Hebel-Umschaltknarre mit 72 Zähnen
- Schlüsselweite 10–32 mm

Bestell-Nr. 42 4061 3240

12,5 mm
1/2"



12,5 mm
1/2"



6/56

94,00 €

Steckschlüssel-Garnitur 1/2", 28-teilig

- Hebel-Umschaltknarre mit 72 Zähnen
- Schlüsselweite 8–36 mm

Bestell-Nr. 42 4061 3250

12,5 mm
1/2"



12,5 mm
1/2"



6/56

119,00 €

Steckschlüssel-Garnitur 1/4" und 1/2", 61-teilig

- Hebel-Umschaltknarre mit 72 Zähnen 1/4" und 1/2"
- Schlüsselweite 4–13 mm 1/4"
- Schlüsselweite 10–32 mm 1/2"

Bestell-Nr. 42 4061 3260

6,3 mm
1/4"

12,5 mm
1/2"



6/62



168,00 €

Schraubendreher-Satz, 6-teilig

- Buchenholz-Griff, versiegelt

Inhalt:

- 4 Schraubendreher für Schlitz-Schrauben
3,5; 4,5; 5,5; 7 mm
- 2 Schraubendreher für Kreuzschlitz-Schrauben
PH 1; PH 2

Bestell-Nr. 42 4272 7010



6/184

12,90 €



VDE-Schraubendreher-Satz, 6-teilig

- Mehrkomponenten-Griff
- Kopfprägung mit Antriebssymbol und Größe
- Isoliert bis 1000 V AC und 1500 V DC nach IEC 60900

Inhalt:

- 3 Schraubendreher für Schlitz-Schrauben
3,5; 5,5; 6,5 mm
- 2 Schraubendreher für Kreuzschlitz-Schrauben
PH 1, PH 2
- 1 Spannungsprüfer

Bestell-Nr. 42 4272 7140



6/186

~~21,50 €~~

16,70 €



Schraubendreher-Satz, 6-teilig

- Mehrkomponenten-Griff
- Kopfprägung mit Antriebssymbol und Größe

Inhalt:

- 4 Schraubendreher für Schlitz-Schrauben
3,5; 4,5; 5,5; 6,5 mm
- 2 Schraubendreher für Kreuzschlitz-Schrauben
PH 1; PH 2

Bestell-Nr. 42 4272 7050



6/184

~~20,30 €~~

15,80 €



Schraubendreher-Satz, 6-teilig

- Mehrkomponenten-Griff
- Kopfprägung mit Antriebssymbol und Größe

Inhalt:

- 6 Schraubendreher für Innen-TORX®-Schrauben
T 10; T 15; T 20; T 25; T 30; T 40

Bestell-Nr. 42 4272 7070



6/188

~~22,30 €~~

16,90 €



VDE-Schraubendreher-Satz, 6-teilig

- Reduzierter Klingendurchmesser, zum Betätigen von tief liegenden Schrauben
- Mehrkomponenten-Griff
- Kopfprägung mit Antriebssymbol und Größe
- Isoliert bis 1000 V AC und 1500 V DC nach IEC 60900

Inhalt:

- 4 Schraubendreher für Schlitz-Schrauben
3,5; 4,0; 5,5; 6,5 mm
- 2 Schraubendreher für Kreuzschlitz-Schrauben
PH 1; PH 2

Bestell-Nr. 42 4272 7120



6/187

~~42,50 €~~

32,90 €



Kombizange

- Chrom-Vanadium-Stahl
- Griffe mit Mehrkomponenten-Kunststoffhüllen

ab 8,30 €



7/17

Bestell-Nr.	Länge	Schneidwerte Ø harter Draht	Preis
42 4330 3050	160 mm	2,0 mm	8,30 €
42 4330 3053	180 mm	2,2 mm	9,50 €

VDE-Kombizange

- Chrom-Vanadium-Stahl
- Griffe mit Mehrkomponenten-Kunststoffhüllen
- Isoliert bis 1000 V, nach EN 60900:2004

ab 10,30 €



7/17

Bestell-Nr.	Länge	Schneidwerte Ø harter Draht	Preis
42 4330 3070	160 mm	2,0 mm	10,30 €
42 4330 3073	180 mm	2,2 mm	11,50 €



42 4330 3200

42 4330 3210

Zangen-Satz, 3-teilig

- Chrom-Vanadium-Stahl
- Griffe mit Mehrkomponenten-Kunststoffhüllen

Inhalt: Seitenschneider 160 mm, Kombizange 180 mm, Storchschnabelzange 200 mm

ab 30,80 €

7/16

Bestell-Nr.	Ausführung	Preis
42 4330 3200	–	30,80 €
42 4330 3210	Isoliert bis 1000 V, nach IEC 60900, EN 60900 und VDE 0682 Teil 201	33,50 €

Crimpzange für Aderendhülsen

- Griffe mit Kunststoffhüllen
- Entriegelung in jeder Position möglich
- Aderendhülsen mit und ohne Kunststoffkragen
- Zum Verpressen von Aderendhülsen nach DIN 46228 Teil 1 + 4
- Leiterquerschnitt 0,5–6 mm²

62,00 €

Bestell-Nr. 42 4332 3335



7/64

Automatische Abisolierzange

Höchste Präzision und eine patentierte Technik in der Abisoliermechanik machen diese Zange zu einem unersetzlichen Werkzeug in der industriellen Serienfertigung. Durch das vorhandene Know-how wird diese Abisolierzange regelmäßig an die veränderten Bedingungen angepasst und bleibt so immer auf dem aktuellen Stand der Technik.

- Lamellenmessertechnik, Zange stellt sich automatisch auf die Isolationsstärke ein
- Zum Abisolieren und Schneiden von feindrätigen und massiven Leitern mit PVC-Isolation
- Längenanschlag
- Leiterquerschnitt 0,08–6 mm²
- Schneiden bis 6 mm²

41,90 €

Bestell-Nr. 42 4332 3125



7/57

Wasserpumpenzange

Diese Wasserpumpenzange (DIN ISO 8976) Made in Germany besteht aus widerstandsfähigem Chrom-Vanadium-Stahl. Sie ist geschmiedet und hochwertig vergütet. Maul und Gelenk sind geschliffen. Außerdem überzeugt die Wasserpumpenzange durch eine hohe Stabilität. Ermöglicht wird das durch die doppelte Führung des durchgesteckten Gleitgelenks.

Um die Gefahr vor Quetschungen an Fingern und Händen zu mindern, ist die Zange zusätzlich mit einem Klemmschutz ausgestattet. Selbstklemmend an Rohren und Muttern.

ab 11,30 €



Bestell-Nr.	Länge	für Rohr-Ø	für Rohr-Ø	Preis
42 4510 3090	170 mm	26 mm	1"	13,10 €
42 4510 3093	250 mm	35 mm	1.1/4"	11,30 €
42 4510 3096	300 mm	43 mm	1.1/2"	19,20 €

Eck-Rohrzangen-Satz, 3-teilig

Dieser Eck-Rohrzangen-Satz (DIN 5234), Form C, eignet sich für höchste Profianforderungen. Dafür sorgen zahlreiche Qualitätsmerkmale, die das Set zu einem unverzichtbaren Begleiter im Handwerk machen.

Die Rohrzangen Made in Germany sind aus Chrom-Vanadium-Stahl gefertigt, komplett geschmiedet, mit verstärkter Hülse ausgestattet und hochwertig vergütet. Sie verfügen über einen Doppel-T-Profilgriff. Zu den weiteren Trümpfen des Eck-Rohrzangen-Satzes zählen der Sicherheitsklemmschutz gegen Quetschverletzungen und das zusätzliche induktive Härten im Maulbereich. Dank der 3-Punkt-Auflage bieten die Rohrzangen einen sicheren Halt. Das gilt auch bei glatten Rohren. Sie sind selbstklemmend am Werkstück und haben eine gegen Verlust gesicherte Mutter.

Inhalt:

3 Eck-Rohrzangen 1; 1.1/2; 2"

Bestell-Nr. 42 4510 5450

93,60 €



Rohrabschneider für Edelstahl

- ICS-System (Schneidrad-Schnellwechsel-System)
- 4 Führungsrollen
- Für Rohr-Ø 3–35 mm

Bestell-Nr. 42 4510 9032



~~40,40 €~~

32,00 €



7/104

Rohrabschneider für Edelstahl, mit Schnellverstellung

- ICS-System (Schneidrad-Schnellwechsel-System)
- 4 Führungsrollen
- Für Rohr-Ø 6–76 mm

Bestell-Nr. 42 4510 9120



~~69,40 €~~

55,00 €



7/106

Kunststoff-Rohrschere

- ICS-System (Klingen-Schnellwechsel-System)
- Für Rohr-Ø 0–42 mm

Bestell-Nr. 42 4510 9240



~~41,40 €~~

32,00 €



7/108

Schlosserhammer mit Graphit-Stiel

- Vergütungsstahl C45
- Geschmiedet, gehärtet und angelassen
- Bahn und Pinne blank geschliffen
- Kanten vorschriftsmäßig gebrochen
- Hammerkopf nach DIN 1041
- Mehrkomponenten-Stiel mit Glasfaser-Graphit, unzerbrechlich



ab 10,90 €

Bestell-Nr.	Gewicht	Preis
42 4570 3309	300 g	10,90 €
42 4570 3315	500 g	12,20 €
42 4570 3324	1000 g	18,30 €
42 4570 3327	1500 g	26,30 €
42 4570 3330	2000 g	30,30 €

Fäustel mit Graphit-Stiel

- Vergütungsstahl C45
- Geschmiedet, gehärtet und angelassen
- Arbeitsflächen blank geschliffen
- Kanten vorschriftsmäßig gebrochen
- Hammerkopf nach DIN 6475
- Mehrkomponenten-Stiel mit Glasfaser-Graphit, unzerbrechlich



ab 16,20 €

Bestell-Nr.	Gewicht	Preis
42 4570 5100	1000 g	16,20 €
42 4570 5103	1250 g	17,20 €
42 4570 5106	1500 g	18,80 €
42 4570 5109	2000 g	26,30 €

Nageleisen

- 6-kant
- Qualitätsstahl
- Blatt und Klaue geschmiedet und gehärtet



9,60 €

ab 7,60 €



Bestell-Nr.	Länge	Preis
42 4690 2020	600 mm	9,60 € 7,60 €
42 4690 2023	800 mm	11,40 € 9,10 €

Splintentreiber-Satz, 6-teilig

Inhalt: Splintentreiber
3; 4; 5; 6; 8; 10 mm.

Lieferung:
In Stahlblechkassette.



15,00 €

11,90 €



Bestell-Nr. 42 4632 7050

Ideal-Blechscherer mit Hebelübersetzung

- Für gerade durchlaufende Schnitte und Figureschnitte
- Schneidleistung Blech bis 1,2 mm, Edelstahlblech bis 1,0 mm



INOX

22,70 €



Bestell-Nr.	Länge	Ausführung	Preis
42 4720 3130	260 mm	rechtsschneidend	22,70 €
42 4720 3133	260 mm	linksschneidend	22,70 €

Parallelschraubstock

- Im Gesenk stahlgeschmiedet
- Spannbacken und Amboss gehärtet
- Nachstellbare zentrische Führung
- Führungsschiene durch Abstreifer gegen Verschmutzungen geschützt

Bestell-Nr.	Backenbreite	Preis
42 4750 1010	115 mm	112,00 €
42 4750 1013	125 mm	123,00 €
42 4750 1016*	125 mm	130,00 €

* Mit angeschweißten Rohrspannbacken, Spannbereich Rohr-Ø 16–58 mm.



ab 112,00 €



Bestell-Nr.	Backenbreite	Preis
42 4750 1019	135 mm	149,00 €
42 4750 1022	150 mm	167,00 €

Metallsägebogen mit Holzgriff

- Epoxy-gepulvert

Lieferung: Ohne 300-mm-Blatt.

Bestell-Nr. 42 1540 6015



~~7,30 €~~
5,80 €

Metallsägebogen mit 2-Komponenten-Drehknauf

- Stabiler Stahlbügel aus Vollmaterial, Epoxy-gepulvert, Frontabgleitschutz

Lieferung: Mit 300-mm-Bimetall-Sägeblatt.

Bestell-Nr. 42 1540 6023



~~11,60 €~~
8,90 €

Handsägeblatt

- Zahnkante aus HSS-Bimetall



0,90 €

Bestell-Nr.	Länge	Breite	Stärke	Zähne pro Zoll	Preis
42 1541 5013	300 mm	13 mm	0,65 mm	24	0,90 €
42 1541 5050	300 mm	13 mm	0,65 mm	32-18	0,90 €

HSS-Bimetall

Made in Germany

Temperguss-Schraubzwinde

- Fest- und Gleitbügel aus Temperguss
- Spannkraft bis 5500 N
- Made in Germany

Lieferung: Bis 400 mm Spannweite mit 2 Kunststoffschutzkappen.

~~8,55 €~~

ab 6,50 €



Bestell-Nr.	Spannweite	Ausladung	Preis
42 4780 1010	100 mm	50 mm	8,55 € / 6,50 €
42 4780 1013	120 mm	60 mm	11,20 € / 8,50 €
42 4780 1016	160 mm	80 mm	13,40 € / 10,20 €
42 4780 1019	200 mm	100 mm	17,70 € / 13,40 €
42 4780 1022	250 mm	120 mm	21,40 € / 16,20 €
42 4780 1025	300 mm	140 mm	26,60 € / 20,20 €
42 4780 1031	400 mm	175 mm	32,60 € / 24,70 €
42 4780 1034	500 mm	120 mm	33,40 € / 25,30 €
42 4780 1037	600 mm	120 mm	35,40 € / 26,90 €
42 4780 1040	800 mm	120 mm	39,80 € / 30,25 €
42 4780 1043	1000 mm	120 mm	44,60 € / 33,90 €

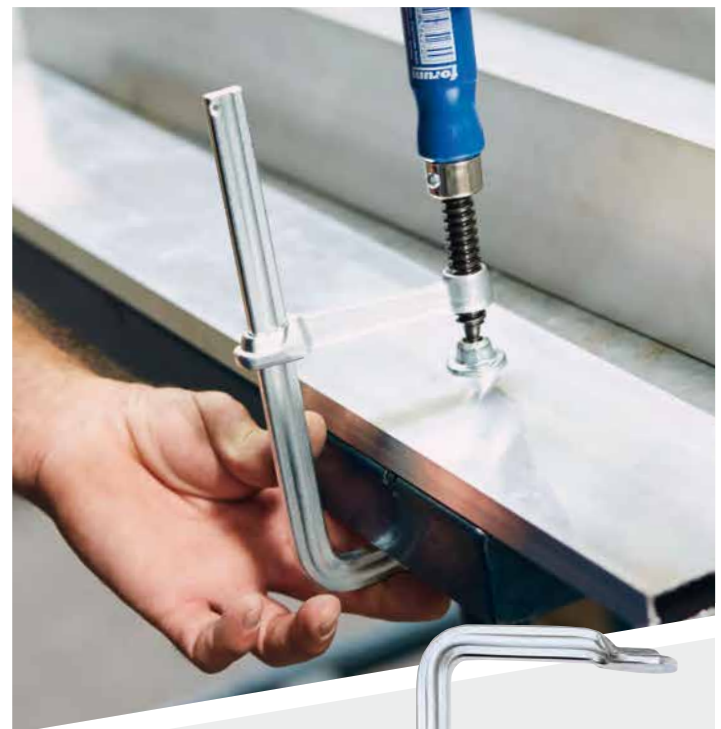

Ganzstahl-Schlosserzwinde

- Festbügel und Druckplatte aus einem Stück gefertigt
- Spannkraft bis zu 12000 N
- Für die Metallbearbeitung und im Stahlbau



ab 47,70 €



Bestell-Nr.	Spannweite	Ausladung	Preis
42 4780 9150	250 mm	120 mm	47,70 €
42 4780 9153	300 mm	140 mm	51,60 €
42 4780 9156	500 mm	140 mm	61,70 €
42 4780 9159	800 mm	140 mm	71,40 €

Made in Germany

Ganzstahl-Schraubzwinde

- Festbügel und Druckplatte aus einem Stück gefertigt
- Beweglich gelagerte Druckplatte
- Spannkraft bis zu 5000 N
- Made in Germany



ab 12,90 €



Bestell-Nr.	Spannweite	Ausladung	Preis
42 4780 9016	160 mm	80 mm	12,90 €
42 4780 9019	200 mm	100 mm	17,60 €
42 4780 9022	250 mm	120 mm	20,40 €
42 4780 9025	300 mm	140 mm	25,50 €

Nylon-Werkzeugtaschen

Ausgelegt für den harten Alltag und den täglichen Gebrauch. FORUM Taschen werden mit Nylon 1680 Denier produziert. Zum Vergleich: Textile Motorradbekleidung liegt in der Regel zwischen 600 und 1000 Denier. Denier gibt die Feinheit eines Garnes in Gramm pro 9000 m an. Einfach ausgedrückt: Je höher die Zahl, desto belastbarer ist das Gewebe.

FORUM Nylontaschen sind:

- Wasserabweisend
- Atmungsaktiv
- Reißfest
- Pflegeleicht
- Leichter als vergleichbare Taschen aus Leder

Werkzeugtasche Elektriker

- Nylon 1680 Denier
- Tasche mit 6 Außenfächern
- Netzaußenfach
- Innenmaße: 480 x 220 x 285 mm
- Volumen ca.: 30 l
- Gewicht: 2800 g

Lieferung: Ohne Inhalt.

Bestell-Nr. 42 6020 5020



59,40 €



Werkzeugtasche Installateur

- Nylon 1680 Denier
- Tasche mit 8 Außenfächern
- Netzaußenfach
- Innenmaße: 550 x 220 x 285 mm
- Volumen ca.: 34 l
- Gewicht: 3000 g

Lieferung: Ohne Inhalt.

Bestell-Nr. 42 6020 5030



70,40 €



15 Jahre
forum

Werkzeugkoffer

Genug Platz für die unterschiedlichsten Werkzeuge, eine sichere Aufbewahrung, einfache Handhabung und das alles in ansprechender Optik: So lauten die Kundenanforderungen an den idealen Werkzeugkoffer. Mit der Entwicklung der FORUM Werkzeugkoffer wurden diese Wünsche gebündelt und konsequent umgesetzt. Dabei wurde großer Wert auf Vielseitigkeit gelegt. Die Einsatzmöglichkeiten der FORUM Werkzeugkoffer sind nahezu grenzenlos. So haben beispielsweise die Werkzeugkoffer mit Rollen eine zusätzliche Werkzeugtafel für noch mehr Aufbewahrungsmöglichkeiten erhalten.

In den FORUM Werkzeugkoffern sind alle Werkzeugtafeln ohne den Einsatz von Werkzeugen einfach zu entnehmen und genauso einfach wieder zu montieren. Zudem verfügen die Werkzeugkoffer über eine Werkzeugtafel mit 3 sehr großen Fächern für breitere Werkzeuge wie Bit-Sortimente, Bandmaße, Rohrabsteiner etc. Auf der Rückseite der Koffer wurden 4 gepolsterte Bodengleiter integriert, die für einen sicheren Stand sorgen. Mit ihrem Design und dem blauen Stoßkanten-schutz machen die FORUM Werkzeugkoffer auch optisch viel her.



Verschießbar durch ein Zahlenschloss und zwei Kippzylinderschlösser.

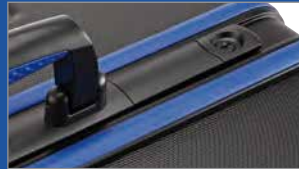

Ergonomischer Griff mit Weichzone für ermüdungsfreies Tragen.



Die Werkzeugtafeln sind herausnehmbar und bestehen aus widerstandsfähigem Mehrschichtkunststoff, die kleinen Vertiefungen sorgen für zusätzliche Stabilität.

Werkzeugkoffer

- ABS-Kunststoff
- Herausnehmbare Werkzeugtafel mit Einsteckfächern auf der Vorder- und auf der Rückseite
- Innenmaße 455 x 345 x 160 mm, Volumen ca. 26 l, Gewicht 5015 g

Lieferung: Mit zwei formstabilen Trennstangen und 8 Endkappen, ohne Inhalt.

114,00 €



Bestell-Nr. 42 6020 4010



Werkzeugkoffer mit Rollen

- HDPE-Kunststoff
- Leichtgängige Inline-Rollen
- Herausnehmbare Werkzeugtafel auf der Vorder- und auf der Rückseite
- Geeignet zur Aufgabe als Fluggepäck
- Innenmaße 485 x 375 x 225 mm, Volumen ca. 46 l, Gewicht 7850 g

Lieferung: Mit zwei formstabilen Trennstegen und 8 Endkappen, ohne Inhalt.



Bestell-Nr. 42 6020 4040



228,00 €

Konsequentes Qualitätsmanagement

FORUM wird immer besser. Neue Fertigungstechniken und neue strategische Partnerschaften mit der Werkzeugindustrie ermöglichen uns den Qualitätsanspruch immer höher zu setzen. Beispiele aus unserer Sortimentsarbeit der letzten Jahre:

- **Spiralbohrer:** Deutlich breiteres und tieferes Sortiment deckt jetzt einen sehr großen Teil des Bedarfs ab
- **Maschinen-Gewindebohrer:** Neuer Fertigungsprozess hebt Spanleistung und Präzision auf ein neues Level
- **Kunststoff-Kabeltrommel:** Höherer Standard, jetzt für die dauerhafte Verwendung außen geeignet. Jetzt „Made in Germany“
- **Trennscheiben:** Differenzierteres Programm bietet nun zahlreiche Scheiben für sehr spezielle Anwendungen
- **Wasserpumpenzangen:** Neue, ergonomische Haptik. Jetzt „Made in Germany“
- **Schraubzwingen:** Neuer Fertigungspartner für Modelle aus Temperguss und Ganzstahl. Jetzt „Made in Germany“



forum
Professional Solutions

Stahlblech- Werkzeugkasten, 5-teilig

- Automatischer Verschluss beim Hochziehen des Tragebügels
- Abmessungen
530 x 200 x 200 mm

9/21



Bestell-Nr. 42 6060 5013

23,90 €

forum
Professional Solutions

Handhebel-Fettpressen-Satz

- Stahlrohr-Pressenkörper
- Füllbar mit losem Fett, Fettkartusche oder Füllgerät
- Mit Panzerschlauch 300 mm und Hydraulikmundstück
- Für 400-g-Fettkartuschen
- Druckleistung 400 bar

9/55



Bestell-Nr. 42 7031 1015

21,00-€
15,90 €

forum
Professional Solutions

NEU

Made in
Germany

IP44

BGI
608

Kunststoff-Kabeltrommel, spritzwassergeschützt

Diese Kunststoff-Kabeltrommel mit dem Gütesiegel Made in Germany verfügt über die Schutzklasse IP44. Zugelassen ist die Kabeltrommel nach BGI 608.

- VDE-Norm-geprüfte, spritzwassergeschützte 3-fach-Steckdose und Überlastschutz
- Für den ständigen Einsatz im Außenbereich geeignet
- Kabeltyp H07 RN-F 3G1,5, Kabelqualität Neopren, Kabellänge 40 m

62,00 €



Bestell-Nr. 42 6310 2120

forum
Professional Solutions

Werkzeugsystainer für die Holzbearbeitung, 31-teilig

- Herausnehmbarer, unterteilter Holzeinsatz
- Bestückt mit Qualitätswerkzeugen
- Hochwertiger Multiplex-Einsatz

Lieferung: Im T-Loc Systainer® Gr. IV.

Inhalt:

RALI®-Hobel 48 mm (Monobloc), Doppel-Sims-Hobel 30 mm, Streichmaß 100 mm, Winkel 150 mm, Schmiege 200 mm, Klüpfel 105 mm, Feinsäge 250 mm, 2 Klemmzwingen 200 x 100 mm, je 1 Stechbeitel 12, 16, 20, 24 mm und vieles mehr.

4/24



Bestell-Nr. 42 6020 1010

399,00 €



FORUM stattet die Werkstatt aus

FORUM Flügeltürenschränk

Bis dato gab es lediglich einen Flügeltürenschränk in zwei Farbkombinationen. Dieser Schrank, der ohne einen Aufpreis bis zur Verwendungsstelle geliefert wird, wurde nun um die moderne Farbkombination anthrazitgrau/enzianblau (RAL 7016/5010) erweitert. Die edel wirkende Trendfarbe anthrazitgrau schmückt derzeit etliche Fertigungen und Werkstätten im Bereich der Maschinen und Transportgeräte. Beim Ausbau der Marke FORUM im Bereich der Betriebseinrichtung wurden Artikel ausgewählt, die sich rund um die Ausstattung einer Werkstatt drehen: Flügeltürenschränke, Schubladenschränke, Werkbänke, Steckregale und Arbeitsdrehstühle.

FORUM Schubladenschränke und Werkbänke

Bei den Schubladenschränken und Werkbänken sind die Topseller in den beiden Standardfarbkombinationen anthrazitgrau/enzianblau (RAL 7016/5010) und lichtgrau/enzianblau (RAL 7035/5010) im Schnelllieferprogramm (5-Tage-abgehend). Zudem werden diese Produkte in insgesamt 11 Farbtönen ohne Aufpreis angeboten. Die Schubladen besitzen einen Vollauszug mit einer Traglast von 80 kg. Die FORUM Schubladenschränke können anhand der Einzelkomponenten zusätzlich selbst konfiguriert werden, inklusive Schubladeneinteilungsmaterial und entsprechendes Zubehör (z. B. Mobilzusatz, Abdeckplatte, Kunststoffablage etc.). Zu den Kasten- und Reihenwerkbänken werden Aufbauten optional angeboten.

FORUM Steckregale und Arbeitsdrehstühle

Die Steckregale und Arbeitsdrehstühle runden das Sortiment ab und werden wie alle anderen Produkte auch in Deutschland gefertigt. Die Regale werden in den beiden Rahmenausführungen verzinkt und enzianblau (RAL 5010) angeboten. Die Lieferung erfolgt bei den Regalen und den Arbeitsdrehstühlen ausschließlich vom Zentrallager in Wuppertal (48-Stunden-abgehend) und die restlichen Produkte ab Werk des Herstellers.

Hiermit steht die Basis der FORUM Artikel im Bereich der Betriebseinrichtung, die in den kommenden Ausgaben des Katalogs UNION Betriebseinrichtung erweitert wird.





forum
Professional Solutions

Made in Germany

Lieferung frei Haus

Steckregalsystem

- Feldlast 900 kg
- Anzahl Traglast/Fachböden: 4 x 150 kg
- Raster-Höhenverstellung: 25 mm
- Aussteifung: Kreuzstrebe
- Systemlochung im Fachboden: vorhanden (50-mm-Raster)
- Rahmen bereits vormontiert



Farbvielfalt

verzinkt

RAL 5010

ab 94,00 €



Abb. zeigt ein Grund- und zwei Anbauregale.
Lieferung erfolgt ohne Deko!

Steckregalsystem, Tiefe 400 mm

Bestell-Nr.	Ausführung	Maße H x B x T	Preis
42 6061 2350	Grundfeld, verzinkt	2000 x 1000 x 400 mm	94,00 €
42 6061 2400	Anbaufeld, verzinkt	2000 x 1000 x 400 mm	70,50 €
42 6061 2500	Grundfeld, RAL 5010	2000 x 1000 x 400 mm	99,00 €
42 6061 2550	Anbaufeld, RAL 5010	2000 x 1000 x 400 mm	73,00 €

Steckregalsystem, Tiefe 600 mm

Bestell-Nr.	Ausführung	Maße H x B x T	Preis
42 6061 2356	Grundfeld, verzinkt	2000 x 1000 x 600 mm	108,00 €
42 6061 2406	Anbaufeld, verzinkt	2000 x 1000 x 600 mm	84,00 €
42 6061 2506	Grundfeld, RAL 5010	2000 x 1000 x 600 mm	115,00 €
42 6061 2556	Anbaufeld, RAL 5010	2000 x 1000 x 600 mm	87,00 €

Steckregalsystem, Tiefe 500 mm

Bestell-Nr.	Ausführung	Maße H x B x T	Preis
42 6061 2353	Grundfeld, verzinkt	2000 x 1000 x 500 mm	99,50 €
42 6061 2403	Anbaufeld, verzinkt	2000 x 1000 x 500 mm	77,00 €
42 6061 2503	Grundfeld, RAL 5010	2000 x 1000 x 500 mm	105,00 €
42 6061 2553	Anbaufeld, RAL 5010	2000 x 1000 x 500 mm	79,50 €

Zusatzfachböden (2er-VE)

Bestell-Nr.	Maße B x T	Preis
42 6061 2450	1000 x 400 mm	20,50 €
42 6061 2453	1000 x 500 mm	22,50 €
42 6061 2456	1000 x 600 mm	24,50 €

Kastenwerkbank

- Arbeitsplatte aus Buche Multiplex: wasserfest, gedämpft und geölt
- Ausführung: 5 Schubladen, 1 Tür
- Stärke Arbeitsplatte: 40 mm
- Maße B x T x H: 2000 x 600 x 960 mm
- Schubladeninnenmaß B x T: 500 x 450 mm
- 1/2 Fachboden

565,00 €



Farbvielfalt

RAL 1023	RAL 3003	RAL 3020	RAL 5010	RAL 5012	RAL 5013
RAL 6011	RAL 7016	RAL 7035	RAL 7040	RAL 9005	

Bestell-Nr.	Farbe	Preis
42 0009 0199	RAL 7016/RAL 5010	565,00 €
42 0009 0200	RAL 7035/RAL 5010	565,00 €



Schubladenschrank

- Sichere Zentralverriegelung mit FORUM Schließanlage (diebstahlsicher)
- Erhöhte Kippsicherheit, nur eine Schublade kann geöffnet werden
- Rahmenverstärktes, sehr stabiles Gehäuse
- Bis 1 t belastbar
- Maße B x T x H: 600 x 575 x 1020
- Verzinkte Schubladen mit glatten Seitenwänden
- Kugelführungen mit Selbsteinzug, Vollauszug (VA) 100 %
- Blendenhöhe 50 mm: Traglast 30 kg, ab Blendenhöhe 75 mm: Traglast 80 kg

399,00 €

Farbvielfalt

RAL 1023	RAL 3003	RAL 3020	RAL 5010	RAL 5012	RAL 5013
RAL 6011	RAL 7016	RAL 7035	RAL 7040	RAL 9005	

Bestell-Nr.	Farbe	Ausführung	Preis
42 0009 0064	RAL 7016/5010	7 Schubladen	399,00 €
42 0009 0065	RAL 7035/5010	7 Schubladen	399,00 €



Flügeltürenschränk

- Für Büro, Lager und Werkstatt
- Maße H x B x T: 1950 x 950 x 420 mm
- Schranklast: 500 kg
- Gehäuse: Stahlblech, voll verschweißt
- Türen mit Kastenversteifung, Öffnungswinkel ca. 135°
- Fachböden: Tragkraft bis 50 kg, höhenverstellbar im 35-mm-Raster
- Drehzylinder-Sicherheitsverschluss: mit Dreriegelverschluss inkl. 2 Schlüsseln, einzelschließend



ab 169,00 €*

*Preis ab 3 Stück pro Stück

Farbvielfalt

RAL 7016 verzinkt RAL 5010



Lieferung ohne Deko.

Bestell-Nr.	Farbe Korpus/Türen	Ausführung	Preis
42 0006 1165	RAL 7016/RAL 5010	mit 4 verzinkten Fachböden	179,00 €
42 6061 2100	RAL 7035/RAL 7035	mit 4 verzinkten Fachböden	179,00 €
42 6061 2103	RAL 7035/RAL 5010	mit 4 verzinkten Fachböden	179,00 €
42 0006 1166	RAL 7016/RAL 5010	mit 4 Fachböden, RAL 9011	179,00 €
42 6061 2106	RAL 7035/RAL 7035	mit 4 Fachböden, RAL 9011	179,00 €
42 6061 2109	RAL 7035/RAL 5010	mit 4 Fachböden, RAL 9011	179,00 €

ab 11,00 €

Zusätzlicher Fachboden für Flügeltürenschränke

Bestell-Nr.	Lackierung	Preis
42 6061 2200	verzinkt	11,00 €
42 6061 2203	RAL 9011	12,50 €

Farbvielfalt

verzinkt RAL 9011

ab 195,00 €

Arbeitsdrehstuhl mit Rollen

- Robust, langlebig und sehr gut für alle Industrie-Arbeitsplätze geeignet
- Ergonomisch geformte Sitz- und Rückenpolster
- Permanentkontakt-Rückenlehne
- Rückenlehnenhöhenverstellung
- Einfach und intuitiv bedienbar
- Nach oben verjüngte Rückenlehne für mehr Bewegungsfreiheit
- Mit Multifunktionsgriff inklusive Haken und Beschriftungsfeld zur eindeutigen Identifizierung des Stuhles (Unternehmensbranding, Bereichszuordnung, Personalisierung etc.)
- Sitz- und Rückenpolster wahlweise mit Supertec-Bezug oder Integralschaum

Bezug Supertec

- Extrem robust
- Abrieb-, verschleiß- und schnittfest

Bezug Integralschaum

- Robust und langlebig
- Leicht abwaschbar
- Problemlos zu reinigen
- Beständigkeit gegen leichte Säuren und Laugen



Mit Integralschaum

Bestell-Nr.	Ausführung	Sitzhöhenverstellung	Preis
42 0006 1898	Supertec	450–620 mm	239,00 €
42 0103 2020	Integralschaum	450–620 mm	195,00 €
42 0000 8184	Multifunktionsarmlehne (Zubehör)	–	89,50 €



forum
Professional Solutions

Teleskop-Anlegeleiter

- Aluminium
- Quertraverse zur Kippsicherung
- Eindeutiges Verriegelungssystem
- Integriertes Bremssystem für ein sicheres Zusammenfahren
- Nach EN 131-6
- Länge 86–380 cm
- Tragkraft 150 kg

Bestell-Nr. 42 6210 0010



279,00 €



Greifindikator Höhe

Eindeutiges Verriegelungssystem

forum
Professional Solutions

Akku-LED-Arbeitsleuchte

- COB-LED
- Haptlicht 30–100 %
- Aluminium-Spritzguss-Gehäuse
- Standfuß stufenlos schwenkbar
- Für den dauerhaften Einsatz im Außenbereich
- Mit integrierter Powerbank-Funktion
- Leuchtstärke 1100 lm
- Leuchtweite 50 m
- Brenndauer 6 h



IP54

56,30 €

42,90 €



Lieferung:

Mit Ladegerät, USB-Ladekabel und Li-Ion-Akku 3,7 V/4400 mAh.



Bestell-Nr. 42 6360 3100

Herausgeber

Fertigung. Service. Handel.

Chemnitz | Duisburg | Mellingen | Venray (NL) | Willich

wewo
we make it work!

we make.
we support.
we sell.

Zentrale
WEWO Schrauben-Befestigungsteile GmbH
An der Oelmühle 13 | D-47638 Straelen
t +49 2834 9132-0
f +49 2834 9132-50
e-mail info@wewo.de

Logistikzentrum
WEWO Schrauben-Befestigungsteile GmbH
Kromsteg 34 | D-47638 Straelen
t +49 2834 9132-33
f +49 2834 9132-95
e-mail info@wewo.de

www.wewo.de

in X f @

Es gelten ausschließlich unsere aktuellen Lieferungs- und Zahlungsbedingungen. Technische Änderungen sowie Sortimentsänderungen in gleichwertiger oder verbesserter Qualität vorbehalten. Keinerlei Haftung für Irrtum und Druckfehler. Dieses Angebot dient allein der gewerblichen Verwendung. Eine Verwendung gegenüber privaten Endverbrauchern ist nicht vorgesehen. Alle Preise zzgl. MwSt. Bei allen in diesem Prospekt genannten Preisen handelt es sich um eine unverbindliche Preisempfehlung der Einkaufsbüro Deutscher Eisenhändler GmbH.